

MAER110 系列

空氣調理組合 (電空比例閥)



RS-232 說明書



RS-485 說明書



注意事項
(安裝前閱讀)



特點

- 以電氣比例信號實現對壓縮空氣的無段壓力控制。
- 可簡化為實現多段壓力控制而架設的複雜回路。
- 搭載微電腦 PID 控制法則，實現高精度的壓力控制。
- 最大流量 350 l/min (壓力源 1.0 MPa，設定 0.6 MPa)。
- 符合 IP65 與 CE 認證規範。

符號

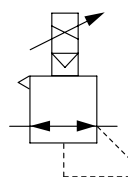

規格

型號		MAER110		
		1K	5K	9K
壓力範圍				
配管口徑代號			6A, 8A	
配管口徑尺寸			1/8, 1/4	
使用流體			空氣	
耐壓力		0.3 MPa	1.5 MPa	
周圍溫度		+5~+50°C (不結露)		
最低使用壓力		設定壓力 +0.1 MPa		
最高使用壓力		0.2 MPa	0.7 MPa	1 MPa
設定壓力範圍 (*1)		0.005~0.1 MPa	0.005~0.5 MPa	0.009~0.9 MPa
電源規格	插頭	M12 插頭, 4 針, A-coded		
	電壓	DC24V±10%		
	電流	180mA or less		
精度 (輸出壓力)	直線性	Within ±1% (F.S.)		
	遲滯	Within 0.5% (F.S.)		
	重複性	Within ±0.5% (F.S.)		
	靈敏性	Within 0.2% (F.S.)		
溫度特性		Within ±0.2% (F.S.)/°C		
輸出壓力顯示 (*2)	精度	±2% F.S. ±1 digit		
	最小單位	MPa:0.001, kgf/cm ² :0.01, bar:0.01, psi:0.1, kPa:1		
保護結構		IP65		
配件		電源線 M124A-**, 通訊線 M125A-**		
重量	本體	300 g		
	配件	支架約 86g(B1), 80g(B2); 電源線約 130g(3m), 通訊線約 140g(3m)		

通訊類型

通訊協定	RS-232	RS-485
輸入插頭	M12 插頭, 5 針, A-coded	M12 插頭, 5 針, A-coded
站號	1	1~248
傳輸速度	9.6k / 19.2k / 38.4k bps	9.6k / 19.2k / 38.4k bps
通訊介面	Modbus ASCII	Modbus RTU

*1. 最小設定壓力等於 1% F.S。

*2. 直線性設定與預置型之壓力設定數值皆由輸出壓力顯示的最小單位開始設定。

*3. 上述特性 (規格) 僅限於迴路內無流動, 若出口端有空氣消耗時, 會產生壓力變動。

*4. 上述特性為電源壓 24±0.1VDC、環境溫度 25±3°C、無負載、使用壓力: MAER110 的最高使用壓力, 以及設定壓力範圍 10%~90% 之特性。

MAER110 訂購代號 & 性能圖表



空氣調理組合 (電空比例閥)

訂購代號

MAER110 - 8A - 9K - 101 - B1 S3 CS - □

型號

配管口徑代號

6A: 1/8
8A: 1/4

壓力範圍

1K: 0.1 MPa (*)
5K: 0.5 MPa
9K: 0.9 MPa

* 接單生產。

壓力顯示單位

1: MPa
2: kgf/cm²
3: bar
4: psi
5: kPa

電源線

無: 不附
S3: 直通型 3m
L3: 直角型 3m

配管口螺牙

無: Rc 牙
G: G 牙
NPT: NPT 牙

通訊規格

10: RS-232
20: RS-485

支架

無: 不附
B1: L 型
B2: 平型

通訊線

無: 不附
CS: 直通型 3m
CL: 直角型 3m

外觀

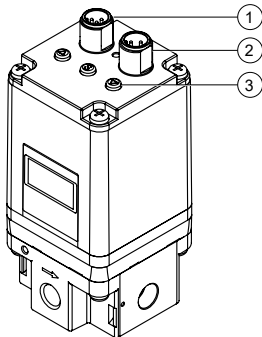

No.	名稱	描述
1	通訊接口	M12 插頭, 5 針, A-coded (公)
2	電源接口	M12 插頭, 4 針, A-coded (公)
3	操作按鈕	模式參數設定

接口針腳

RS-232

① 通訊接口		
圖示	針	信號
	1	-
	2	TxD
	3	RxD
	4	GND
	5	-

② 電源接口		
圖示	針	信號
	1	24V
	2	-
	3	0V GND
	4	-

RS-485

① 通訊接口		
圖示	針	信號
	1	-
	2	B(-)
	3	A(+)
	4	GND
	5	-

② 電源接口		
圖示	針	信號
	1	24V
	2	-
	3	0V GND
	4	-

MAER110 性能圖表

空氣調理組合 (電空比例閥)



MAER110-1K

直線性

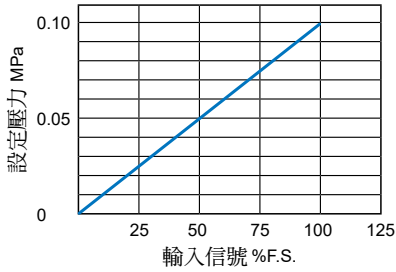

重複性

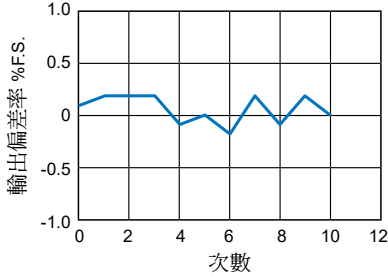

壓力特性 設定壓力 0.05 MPa

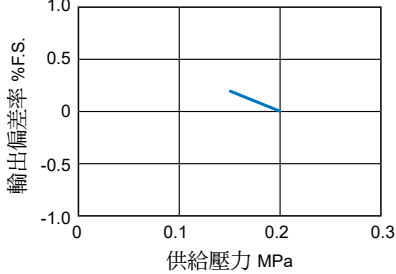

流量特性 供給壓力 0.2 MPa

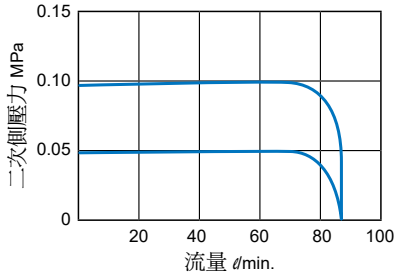

溢流特性 背壓側壓力 0.2 MPa

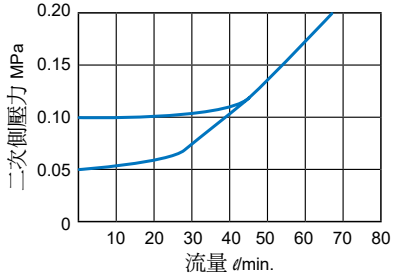

MAER110-5K

直線性

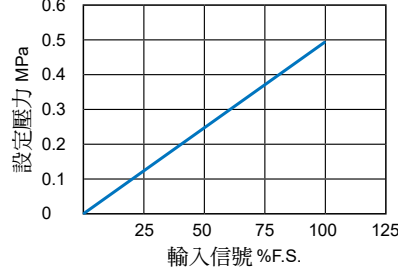

重複性

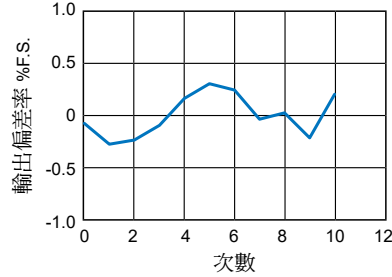

壓力特性 設定壓力 0.2 MPa

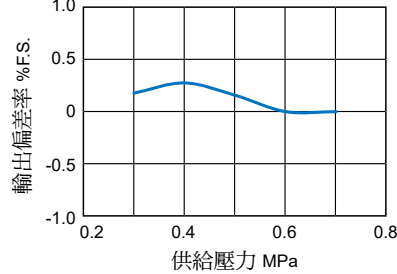

流量特性 供給壓力 0.7 MPa

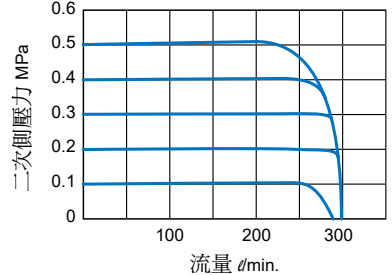

溢流特性 背壓側壓力 0.7 MPa

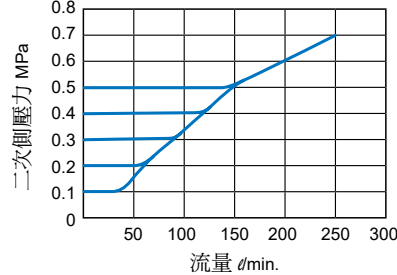

MAER110-9K

直線性

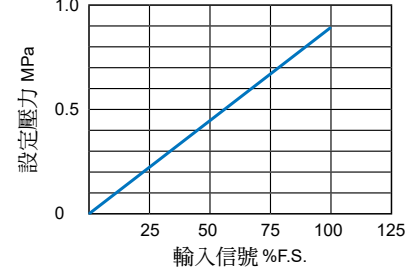

重複性

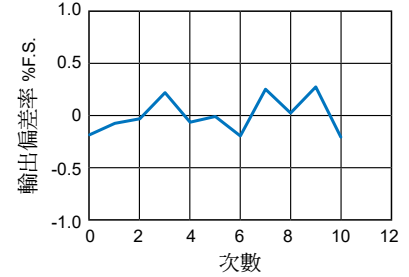

壓力特性 設定壓力 0.4 MPa

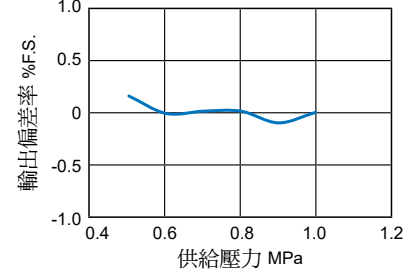

流量特性 供給壓力 1.0 MPa

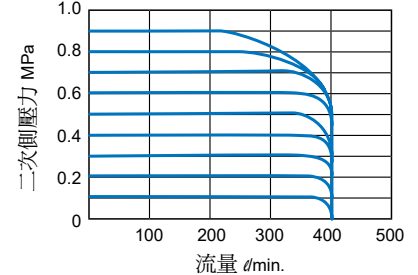

溢流特性 背壓側壓力 1.0 MPa

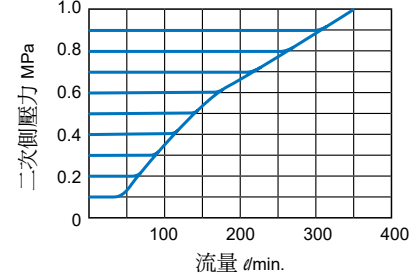

MAER110 外觀尺寸

空氣調理組合 (電空比例閥)



MAER110-*-B1

L 型支架

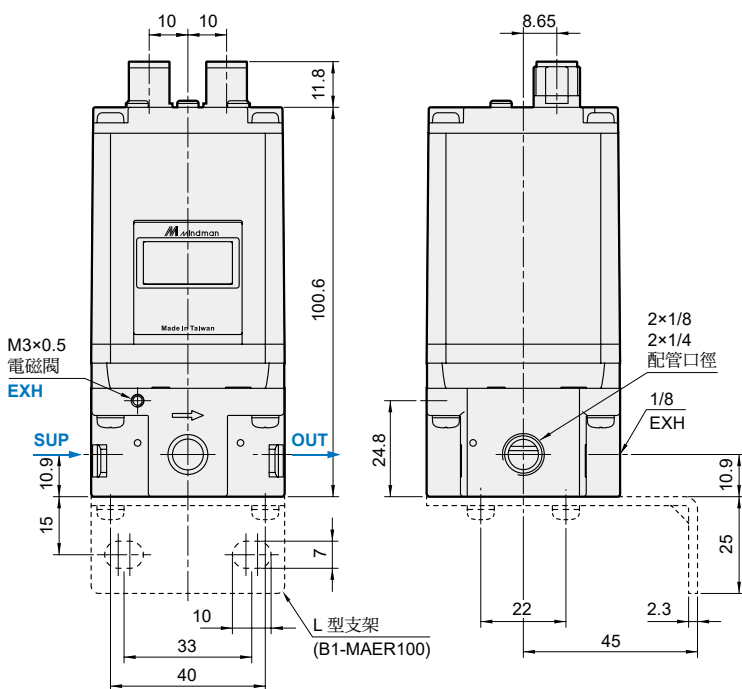
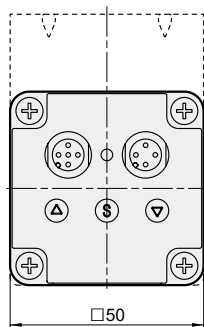

MAER110-*-B2

平型支架

