

MAF403 A / D / M 系列

空氣調理組合 (精密過濾器)

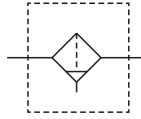

符號



A: 5µm

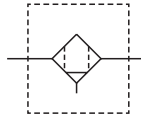

D: 0.3µm

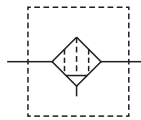

M: 0.01µm

- MAF403A 可濾除 5 微米以上的固體顆粒
- MAF403D 可濾除 0.3 微米以上的固體顆粒及油霧
- MAF403M 可濾除 0.01 微米以上的固體顆粒及油霧

規格

型號	MAF403A/D/M		
配管口徑代號	8A	10A	15A
配管口徑尺寸	1/4	3/8	1/2
使用流體	空氣		
使用壓力範圍 (*)	0.05~1 MPa		
耐壓力	1.5 MPa		
周圍溫度	-5~+60°C (不凍結)		
過濾精度	5 µm, 0.3 µm, 0.01 µm		
冷凝水儲留量	75 cm ³		
重量	345 g		

訂購代號

MAF403 D-8A-ND□-B-□

型號

過濾精度

A: 5 µm
D: 0.3 µm
M: 0.01 µm

杯體材質

無: PC 內杯
N: 尼龍內杯

流動方向

無: 左→右
R: 右→左

無: 不附支架

B: C型支架

配管口螺牙

無: Rc 牙
G: G 牙
NPT: NPT 牙

配管口徑代號

8A: 1/4
10A: 3/8
15A: 1/2

無: 半自動排水

D: 自動排水閥 (FMRF300)

* 壓力低於 0.05 MPa，可自動排水。

* 選用自動排水閥 (FMRF300)，使用壓力範圍 0.15~1 MPa。

選用配件

C 型支架

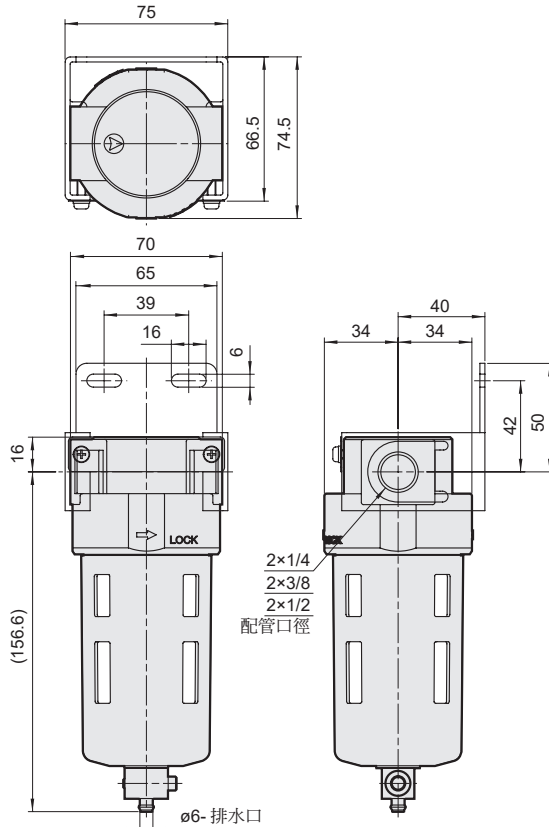
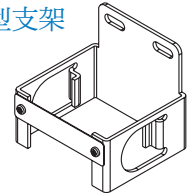

MAF403*-D

自動排水閥

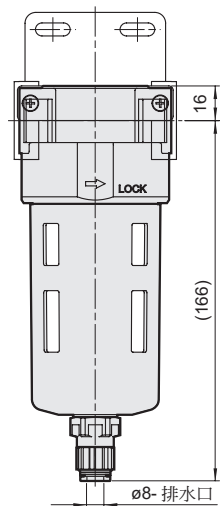

MAF403 A / D / M 性能圖表

空氣調理組合 (精密過濾器)



流量特性圖

MAF403A (過濾精度 : 5 μm)

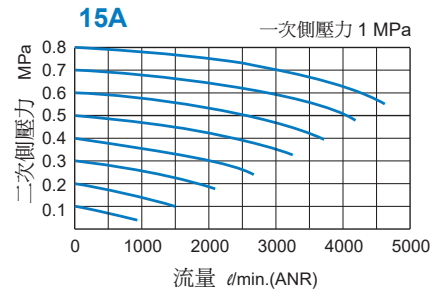
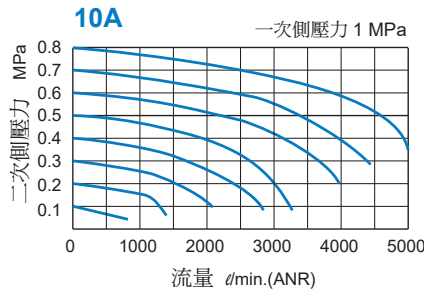
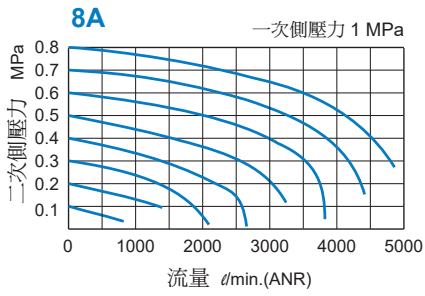

MAF403D (過濾精度 : 0.3 μm)

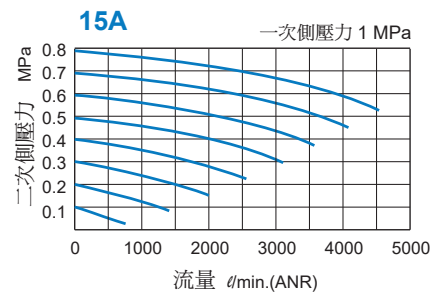
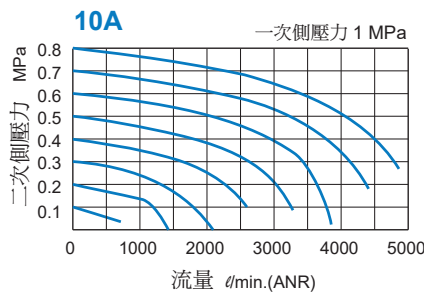
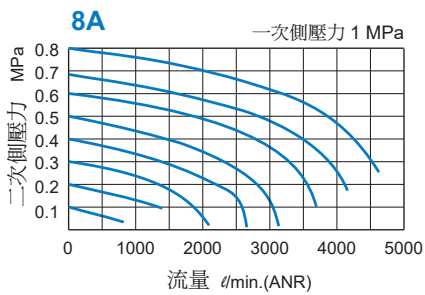

MAF403M (過濾精度 : 0.01 μm)

