

MAFR403 系列

空氣調理組合 (過濾調壓器)



選用配件：MP41

符號

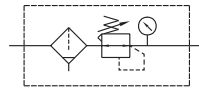

規格

型號	MAFR403		
配管口徑代號	8A	10A	15A
配管口徑尺寸	1/4	3/8	1/2
使用流體	空氣		
使用壓力範圍 (*)	0.05~1 MPa		
耐壓力	1.5 MPa		
設定壓力範圍	0.1~0.85 MPa		
周圍溫度	-5~+60°C (不凍結)		
過濾精度	標準：40μm, 選用：5μm		
冷凝水儲留量	75 cm ³		
附屬配件	壓力錶 (PG-20)		
重量	620 g		

* 壓力低於 0.05 MPa，可自動排水。

* 選用自動排水閥 (FMRF300)，使用壓力範圍 0.15~1 MPa。

訂購代號

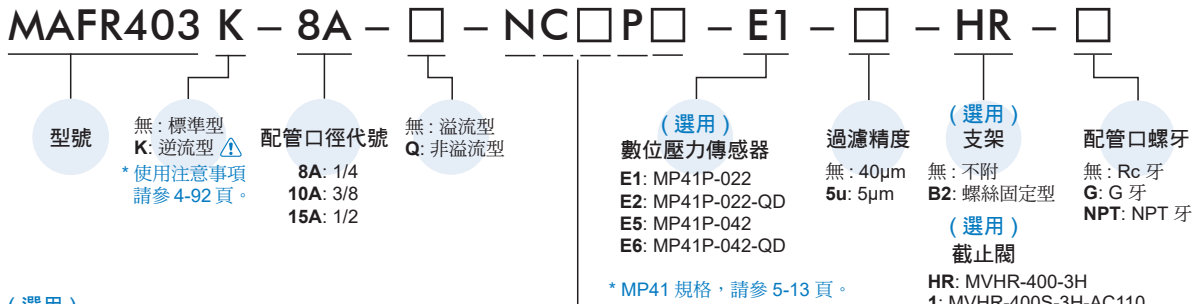

(選用)

杯體材質	壓力錶	排水閥	壓力傳感器	流動方向
無：PC 內杯 N: 尼龍內杯	無：壓力錶 (PG-20) C: 外接壓力錶 (PG-40) + 連座 (A-MAR302) A: 壓力錶連座 (A-MAR302)	無：半自動排水 D: 自動排水閥 (FMRF300)	P: 壓力傳感器 (MPS 系列)	無：左 → 右 R: 右 → 左

* 選用標準型調壓器須注意，即使入口側壓力排除，但出口側壓力無法完全排出 (殘壓處理)，必須選用 (K) 附逆流型調壓器才能完全去除殘壓。

* 選用 (Q) 非溢流型調壓器，當出口側壓力高於設定壓力時，出口壓力將不會透過排氣孔流出。

* 選用 (C) 外接壓力錶或 (A) 壓力錶連座時，不得與 (E*) 數位壓力傳感器 MP41 同時選用。

* 選用 (A) 壓力錶連座時，不附壓力錶，如有需求請額外加購。

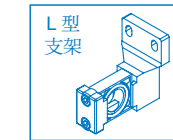

流量特性圖

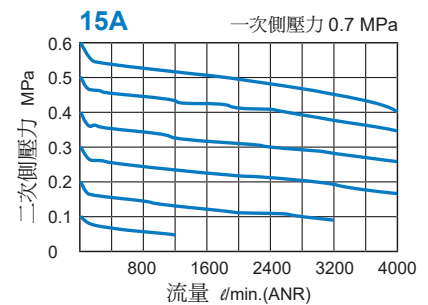
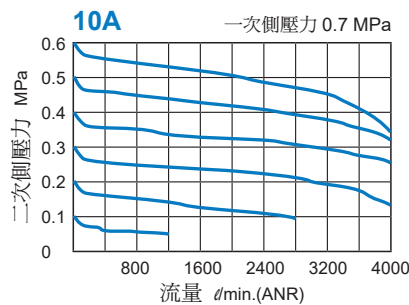
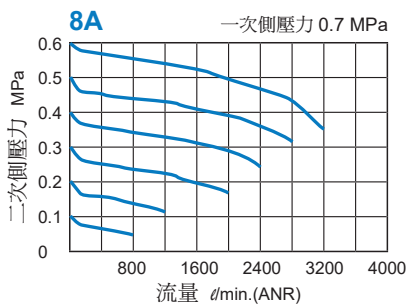

MAFR403 / MAFR403-HR 外觀尺寸

空氣調理組合 (過濾調壓器)



選用配件

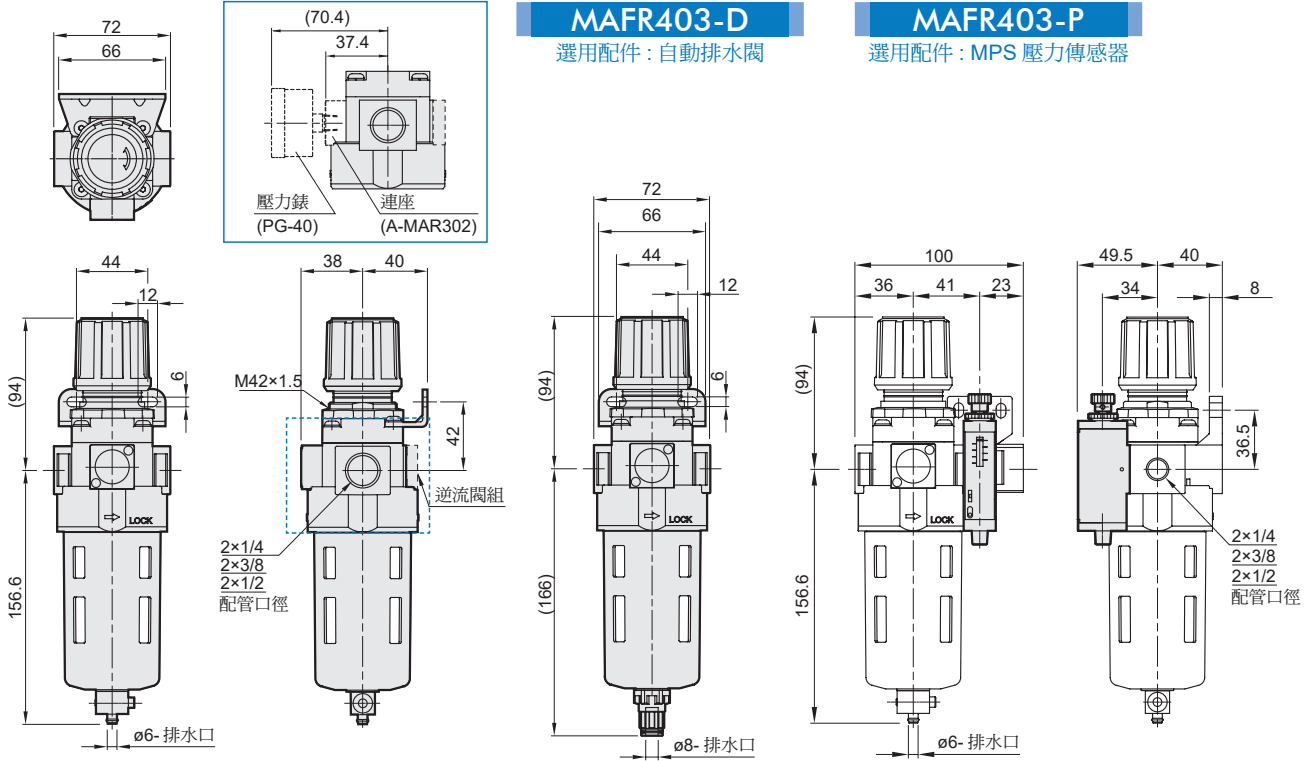

MAFR403-HR

搭配截止閥 (MVHR-400)

MAFR403-1*1/2*/4*

搭配截止閥 (MVHR-400S)

面板固定孔

