

# MEQYC-50D 系列

電動缸－螺桿驅動 (附馬達)

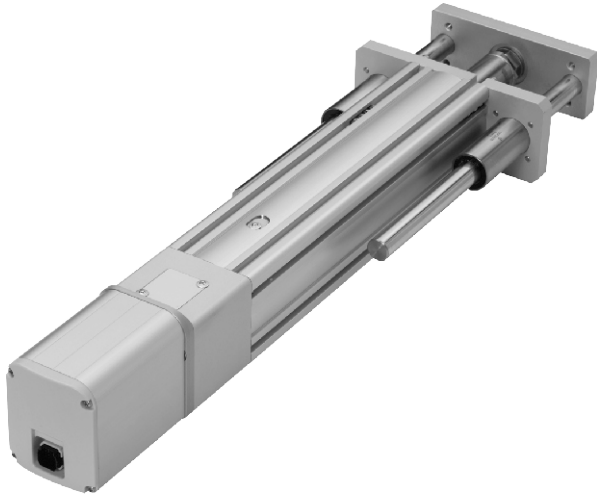

Mindman



型號	MEQYC-50D	
位置重複精度 (mm)	±0.01	
螺桿導程 (mm)	5	10
最高速度 (mm/s) ※1	250	500
最大可搬重量 (kg)	水平使用	15
	垂直使用	12
定格推力 (N)	565	283
標準行程 (mm) ※2	50~300 / 50 間隔	
馬達尺寸 (mm)	□42	
滾珠螺桿規格 (mm)	C7 φ 12	
防止迴轉精度 (θ) ※3	±0.05°	

※1. 行程超過 200 時，會產生螺桿偏擺，此時請將速度調降。

※2. 此處最高速度為軟體移動速度設定為 100% 時。

※3. 固定板的防止迴轉精度

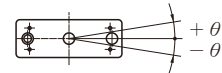

電動缸 / 訂購代號：

MEQYC-50D		L05		100		M		TC100		03		A0001	
型號		規格										特殊樣式	
螺桿廠牌		螺桿導程		行程		馬達位置		對應控制器		線長			
L	標準台製	05	5 mm	50~300 mm 50 mm 間隔		M	馬達直結	TC100		01	1m		
		10	10 mm			BM	馬達下折	※ 規格請參 4-126 頁。		03	3m		
						BW	馬達上折			05	5m		
										10	10m		

※ 標配為 3m

控制器 / 訂購代號：

TC100		03	
控制器		線長	
TC100		—	不附線
		01	1m
		03	3m
		05	5m
		10	10m

※ 標配為 3m

速度-荷重曲線表：

水平使用

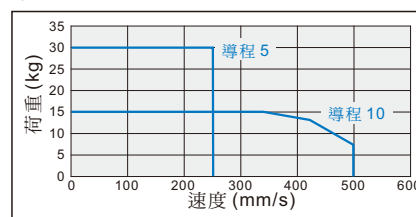

垂直使用

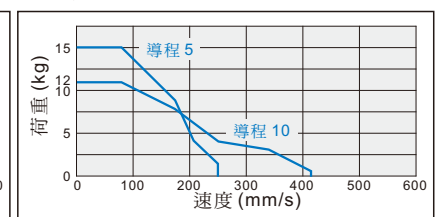

# MEQYC-50D 外觀尺寸

電動缸—螺桿驅動 (附馬達)



**M**

馬達直結

AA 視圖

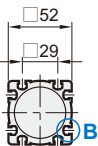

B

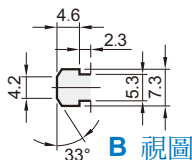

B 視圖

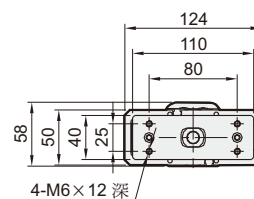
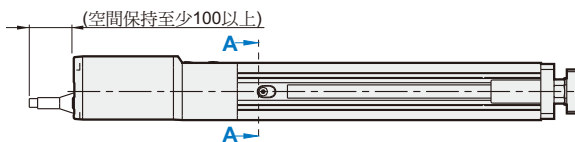
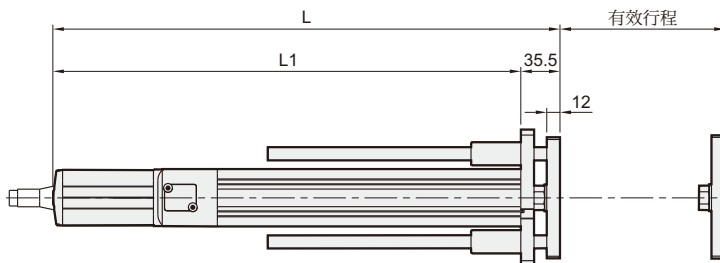

單位:mm

行程	50	100	150	200	250	300
L	358.5	408.5	458.5	508.5	558.5	608.5
L1	323	373	423	473	523	573
KG	3.43	3.68	3.94	4.2	4.47	4.64

**BW**

馬達上折

AA 視圖

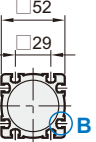

B

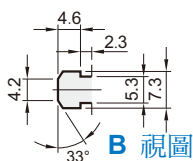

B 視圖

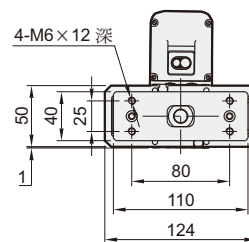
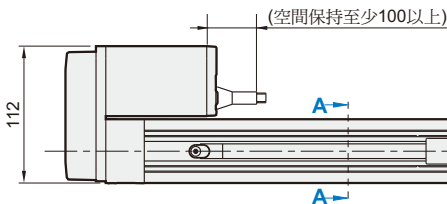
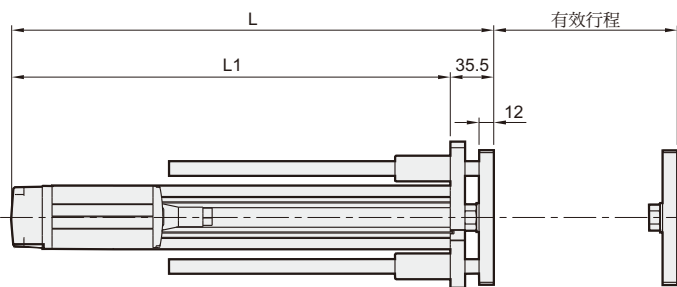
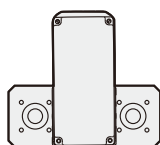

單位:mm

行程	50	100	150	200	250	300
L	260.5	310.5	360.5	410.5	460.5	510.5
L1	225	275	325	375	425	475
KG	3.92	4.18	4.44	4.7	4.97	5.14

# MEQYC-50D 外觀尺寸

電動缸－螺桿驅動 (附馬達)

## BM

馬達下折

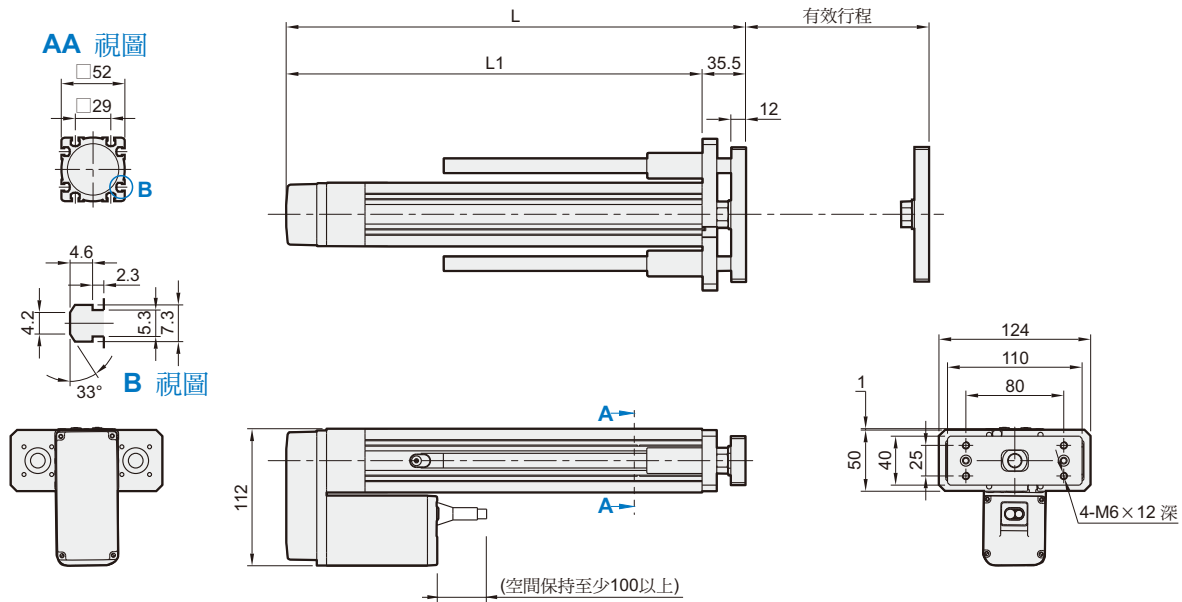

單位:mm

行程	50	100	150	200	250	300
L	260.5	310.5	360.5	410.5	460.5	510.5
L1	225	275	325	375	425	475
KG	3.92	4.18	4.44	4.7	4.97	5.14