

使用本產品應注意事項：

- 請確認過減壓閥、流量調整閥後再讓流體流動
- 在上游側，請務必安裝低於10μm過濾水準的空氣過濾器。異物、油霧、水氣等附著在感測元件上，會造成產品損壞或無法正確檢測。
- 建議裝配

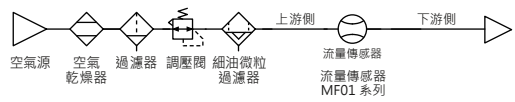

※註：
測量上游側的壓力時，在下游安裝節流閥或電磁閥。
測量下游側的壓力時，在上游安裝節流閥或電磁閥。

建議裝配範例

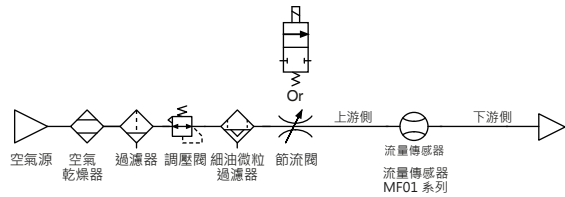

A. 面板說明

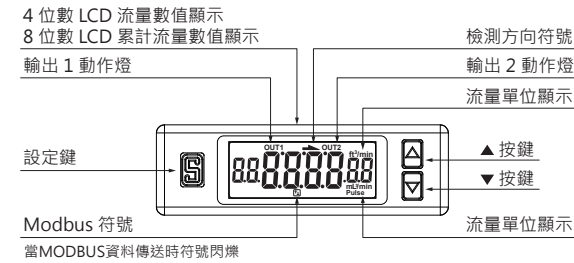

B. 型號規格說明

MF01 - 005 - 010 - R6

流量範圍

- 005 : 500 mL/min
- 010 : 1000 mL/min
- 050 : 5 L/min
- 100 : 10 L/min
- 500 : 50 L/min
- 101 : 100 L/min
- 201 : 200 L/min

輸出類型

- 010 : 2 NPN 輸出 + 類比電壓輸出 1~5V
- 011 : 2 NPN 輸出 + 類比電流輸出 4~20mA
- 02 : 2 NPN 輸出 + RS485
- 030 : 2 PNP 輸出 + 類比電壓輸出 1~5V
- 031 : 2 PNP 輸出 + 類比電流輸出 4~20mA
- 04 : 2 PNP 輸出 + RS485

接管口徑

- R6 : Ø 6mm 快速接頭，流量範圍 005、010、050、100、500 可用
- R8 : Ø 8mm 快速接頭，流量範圍 101、201 可用
- F1C : Rc 1/4" 管牙接頭，流量範圍 005、010、050、100、500 可用
- F4C : Rc 1/4" 管牙接頭，流量範圍 101、201 可用

配件選購

- MP-A26 : 固定架 (BT-26)
- MP-B4 : 面板接合器 (PA-G)
- MP-C4 : 面板接合器 + 前保護蓋 (PA-H)

C. 功能操作說明

1 功能選擇模式

在量測模式下，按 **[F-0]** 鍵 3 秒以上，畫面會顯示 [F-0]，可利用 **[A]** 或 **[B]** 鍵選擇設定功能。
當功能設定完成後可在功能選擇模式下按 **[F]** 鍵 3 秒至量測模式。

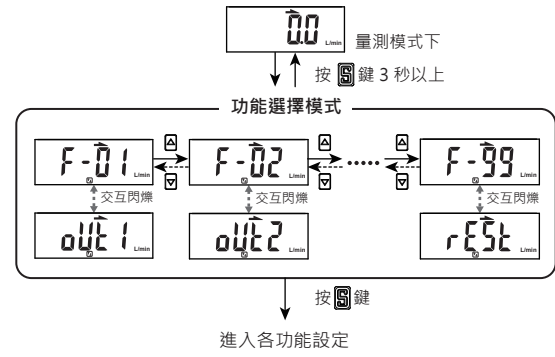

2 [F-0] 開關輸出 1 (OUT1) 設定

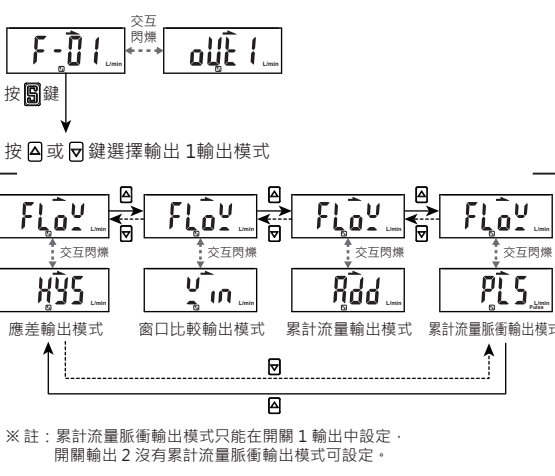

※註：累計流量脈衝輸出模式只能在開關 1 輸出中設定。開關輸出 2 沒有累計流量脈衝輸出模式可設定。

3 [F-02] 開關輸出 2 (OUT2) 設定

※設定方式與 [F-0] 相同
按 **[A]** 或 **[B]** 鍵選擇輸出 2 輸出模式

常開模式

應差模式

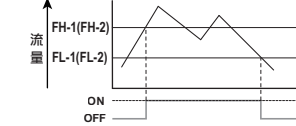

窗口比較模式

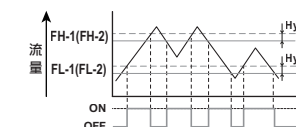

累計流量輸出模式

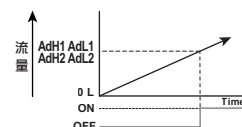

累計流量脈衝輸出模式

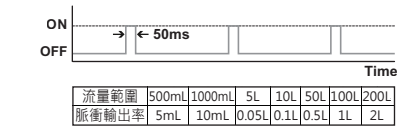

※註：
*1. 當應差模式時，如設定值在二個digits內，若輸入偵測的數值非常接近設定值，傳感器輸出可能會誤動作。
*2. 當設定於窗口比較模式時，設定 2 點之差一定要大於固定應差設定值，否則傳感器輸出會無動作。

4 [F-07] 流量顯示單位基準設定

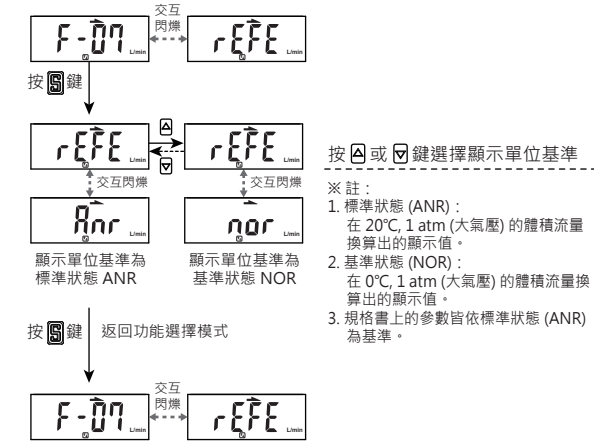

※註：
1. 標準狀態 (ANR)：在 20°C, 1 atm (大氣壓) 的體積流量換算出的顯示值。
2. 基準狀態 (NOR)：在 0°C, 1 atm (大氣壓) 的體積流量換算出的顯示值。
3. 規格書上的參數皆依標準狀態 (ANR) 為基準。

5 [F-08] 反轉功能設定

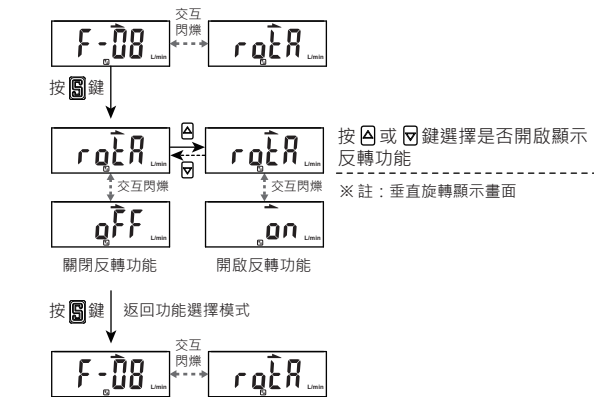

※註：垂直旋轉顯示畫面

6 [F-10] 流量感測顯示模式設定

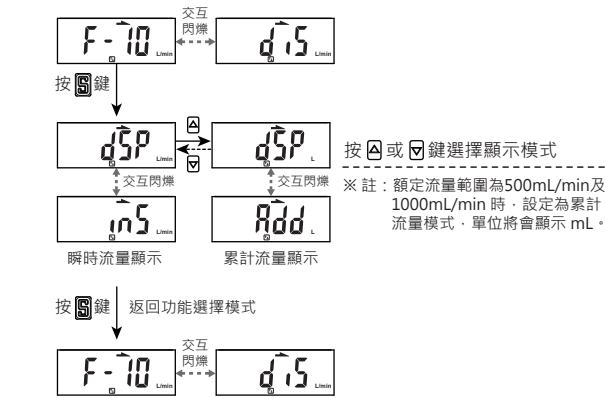

※註：額定流量範圍為 500mL/min 及 1000mL/min 時，設定為累計流量模式，單位將會顯示 mL。

7 [F-80] 流量類比輸出與顯示同步設定

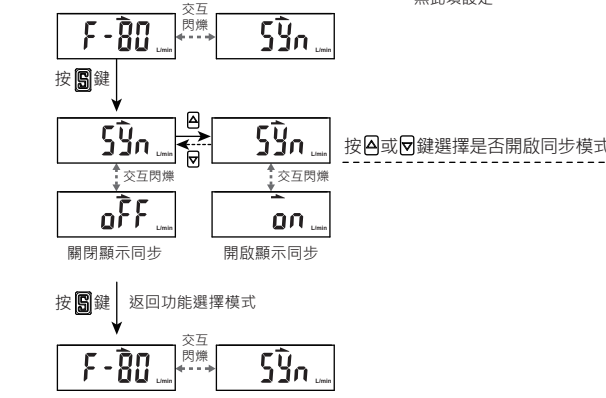

8 [F-93] Modbus 通訊設定

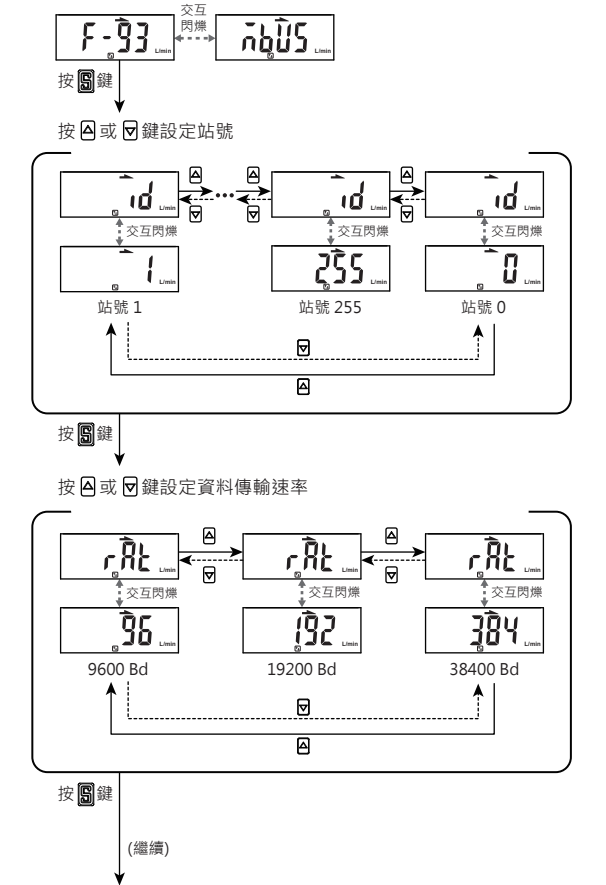

按 **[A]** 或 **[B]** 鍵設定資料傳輸格式

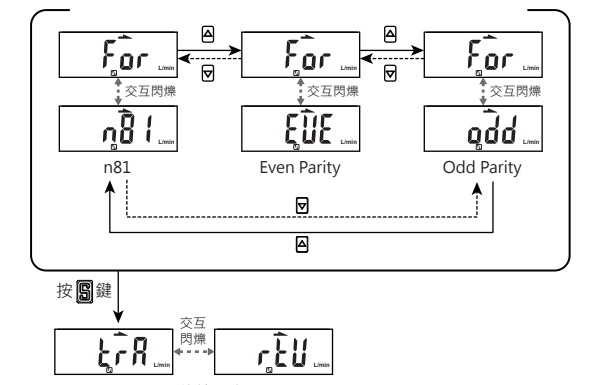

按 **[F]** 鍵 返回功能選擇模式

按 **[A]** 或 **[B]** 鍵選擇顯示模式

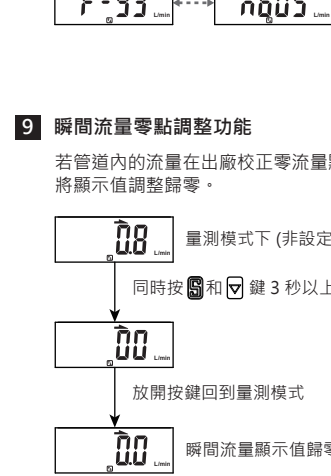

10 累計流量清除為零功能

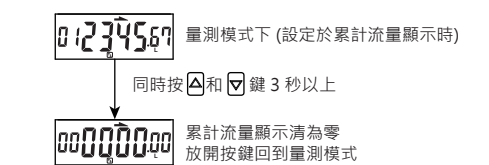

11 按鍵鎖功能

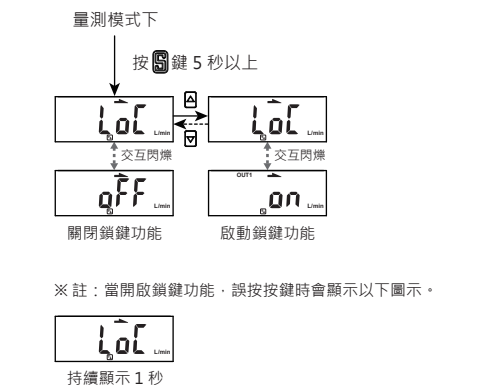

※註：當開啟鎖鍵功能，誤按按鍵時會顯示以下圖示。



D. Modbus 指令說明

功能碼	功能說明	動作
0000H	站號設定 (0 ~ 255) 0 ~ 255	讀 / 寫
0001H	傳輸速率設定 0: 9600 bps 1: 19200 bps 2: 38400 bps	讀 / 寫
0002H	傳輸格式設定 0: N.8.1 1: E.8.1 2: O.8.1	讀 / 寫
0003H	傳輸資料格式 0: RTU	讀 / 寫
0004H	額定流量範圍 0: 500mL/min 1: 1000mL/min 2: 5L/min 3: 10L/min 4: 50L/min 5: 100L/min 6: 200L/min	讀
0005H	瞬間流量值	讀
0006H	流量單位 0: LPM (L/min 或 mL/min) 1: CFM(ft ³ /min)	讀 / 寫
0007H	流量小數點位數 0: 無小數點 1: 小數點一位 0.1 2: 小數點二位 0.01 3: 小數點三位 0.001	讀
0008H	累計流量值(ADL) XXXX 9999	讀
0009H	累計流量值(ADH) 9999 XXXX	讀
000AH	流量顯示的基準 0: ANR (標準狀態) 1: NOR (基準狀態)	讀 / 寫
000BH	流量顯示模式 0: 瞬間流量 1: 累計流量	讀 / 寫
000CH	累計流量保持記憶週期 0: 無保持 1: 2min /times 2: 5min /times	讀 / 寫
000DH	流量顯示更新時間 0: 200ms 1: 500ms 2: 1000ms	讀 / 寫
000EH	顯示微調數值 -25 ~ 25 (-2.5% ~ +2.5%)	讀 / 寫
000FH	流量感測器反應時間 0: 50ms 1: 80ms 2: 120ms 3: 200ms 4: 400ms 5: 800ms 6: 1500ms	讀 / 寫
0010H	OUT1 開關動作模式 0: HYS (應差模式) 1: WIN (窗口比較模式) 2: ADD (累計流量模式) 3: PLS (累計流量脈衝模式)	讀 / 寫
0011H	OUT1 輸出型態 0: N.O. 常開 1: N.C. 常閉	讀 / 寫
0012H	流量動作點設定 FL-1	讀 / 寫
0013H	流量動作點設定 FH-1	讀 / 寫
0014H	流量動作點設定 ADL1	讀 / 寫
0015H	流量動作點設定 ADH1	讀 / 寫
0016H	流量動作點應差設定HYS 1 ~ 8	讀 / 寫

功能碼	功能說明	動作
0017H	OUT1 開關狀態 0: OFF 1: ON	讀
0018H	OUT2 開關動作模式 0: HYS (應差模式) 1: WIN (窗口比較模式) 2: ADD (累計流量模式)	讀 / 寫
0019H	OUT2 輸出型態 0: N.O. 常開 1: N.C. 常閉	讀 / 寫
001AH	流量動作點設定 FL-2	讀 / 寫
001BH	流量動作點設定 FH-2	讀 / 寫
001CH	流量動作點設定 ADL2	讀 / 寫
001DH	流量動作點設定 ADH2	讀 / 寫
001EH	流量動作點應差設定HYS 1 ~ 8	讀 / 寫
001FH	OUT2 開關狀態 0: OFF 1: ON	讀
0020H	背光顯示變化對應輸出 0: 輸出一 1: 輸出二	讀 / 寫
0021H	背光顯示設定 0: SOG (開關 ON 為綠色 · OFF 為紅色) 1: SOR (開關 ON 為紅色 · OFF 為綠色) 2: GRN (開關 ON 和 OFF 皆為綠色) 3: RED (開關 ON 和 OFF 皆為紅色)	讀 / 寫
0022H	省電模式 0: NO 1: YES	讀 / 寫
0023H	回復出廠設定 0: RECALL	寫
0024H	瞬間流量歸零調整 0: 若超過 ±5% F.S., 則會回傳 錯誤代碼 (03H)	寫
0025H	累計流量清除為零 0: 清除為零	寫
0026H	鎖鍵功能設定 0: OFF 1: ON	讀 / 寫
0027H	開關類別 0: NPN 1: PNP	讀
0028H	反轉功能設定 0: OFF 1: ON	讀 / 寫

● 讀/寫碼說明

讀/寫碼	動作
03H	讀取壓力傳感器參數 讀取範圍 1 ~ 4 筆 · 2 ~ 8 Bytes
06H	寫入壓力傳感器參數

● 異常代碼說明

代碼	說明
01H	讀/寫錯誤
02H	功能碼錯誤
03H	資料內容錯誤或設定值超出範圍

E. 功能設定說明

在量測模式下，按  鍵 3 秒以上即可進入功能設定模式。此模式可進行以下功能設定。

功能碼	項目	說明
[F-01]	[oUt1] 開關輸出 1 設定	可設定開關輸出 1 之輸出模式, 輸出型態及動作點
[F-02]	[oUt2] 開關輸出 2 設定	可設定開關輸出 2 之輸出模式, 輸出型態及動作點
[F-03]	[CLor] LCD 背光顏色設定	可選擇 LCD 背光顯示模式及顏色設定
[F-04]	[rESP] 反應時間設定	可選擇反應時間 50ms ~ 1500ms
[F-05]	[UPdR] 顯示更新時間設定	可選擇顯示數值的時間 200ms ~ 1000ms
[F-06]	[Unit] 顯示單位設定	可選擇顯示數值的單位
[F-07]	[rEFE] 流量顯示基準設定	可選擇顯示標準狀態 (ANR)或基準狀態 (NOR)
[F-08]	[rotR] 反轉功能設定	可選擇是否開啟垂直旋轉顯示畫面
[F-09]	[EEPr] 累計流量保持功能設定	可選擇是否開啟或保持時間 (可選 2 分鐘或 5 分鐘)
[F-10]	[dS] 流量顯示模式設定	可選擇顯示瞬間流量或累計流量
[F-80]	[SYn] 流量類比輸出與顯示 同步設定	可選擇流量類比輸出與畫面顯示同步 (*1) (出廠設定: OFF)
[F-91]	[ECO] 省電模式設定	可選擇是否開啟省電模式功能
[F-92]	[inp] 外部輸入設定	可選擇外部訊號輸入的動作模式 (*1) (累計流量歸零, 自動移位, 自動零點調整)
[F-93]	[rbtS] Modbus 通訊設定	可設定 MODBUS 通訊相關參數 (站號, 傳輸速率, 傳輸格式) (*2)
[F-94]	[FmE] 顯示微調設定	可細微調整瞬間流量的顯示數值
[F-95]	[FoUt] 強制輸出功能	可強制開關 ON/OFF, 進行開關動作檢測
[F-99]	[rESt] 回復出廠設定值功能	可回復到出廠設定之狀態

※ 註：
1. 當輸出類型為 02、04 時，無此項設定。
2. 僅有輸出類型為 02、04 才有此設定功能。

F. 錯誤碼說明與處置

錯誤名稱	錯誤訊息顯示	錯誤說明	處理方法
輸出 1 過電流異常		開關輸出 1 · 負載電流超過 125mA。	請切斷電源 · 排除導致過電流問題後 · 再重新上電。
輸出 2 過電流異常		開關輸出 2 · 負載電流超過 125mA。	
顯示值 歸零異常		瞬間流量歸零超過 ±5% F.S. 的範圍。	請將管道內流量處於停流 狀態 · 再進行歸零。
系統錯誤		記憶體異常。	重新上電 · 如還是出現相同錯誤 · 請退回原廠分析。
		資料存取錯誤。	
		資料存取錯誤。	
量測錯誤		系統參數錯誤。	請調整流量到產品顯示範圍。
		瞬間流量偵測已超過 顯示流量範圍的上限。	
		瞬間流量偵測已超過 顯示流量範圍的下限。	