

MVB1-100 系列

多元連接系統 (搭配 FLAT CABLE)

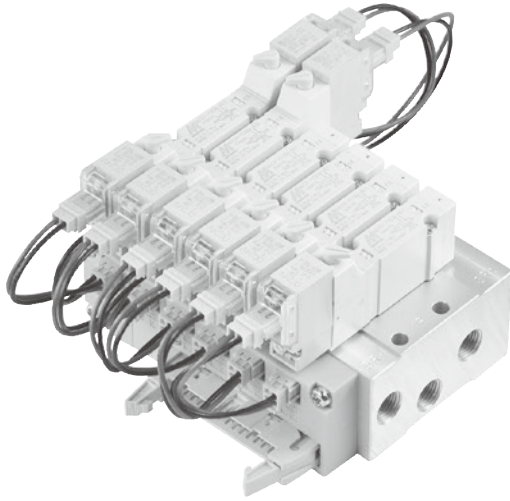

規格

- 26 針 Flat cable 連接器。
- 簡易配線系統。
- 最大工作頻率：5Hz。

注意事項

- 最大訂購連座數為 12 連座，最小為 5 連座。
- 搭配 MVSY-100 系列電磁閥 (僅適用 LJ 出線型式)。

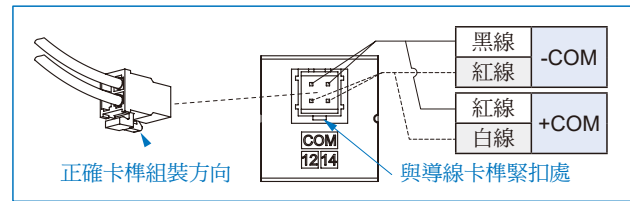

- * -COM 規格需對應 PLC(PNP 輸出) 之機型。
- * + COM 規格需對應 PLC(NPN 輸出) 之機型。

訂購代號 (多元連接系統)

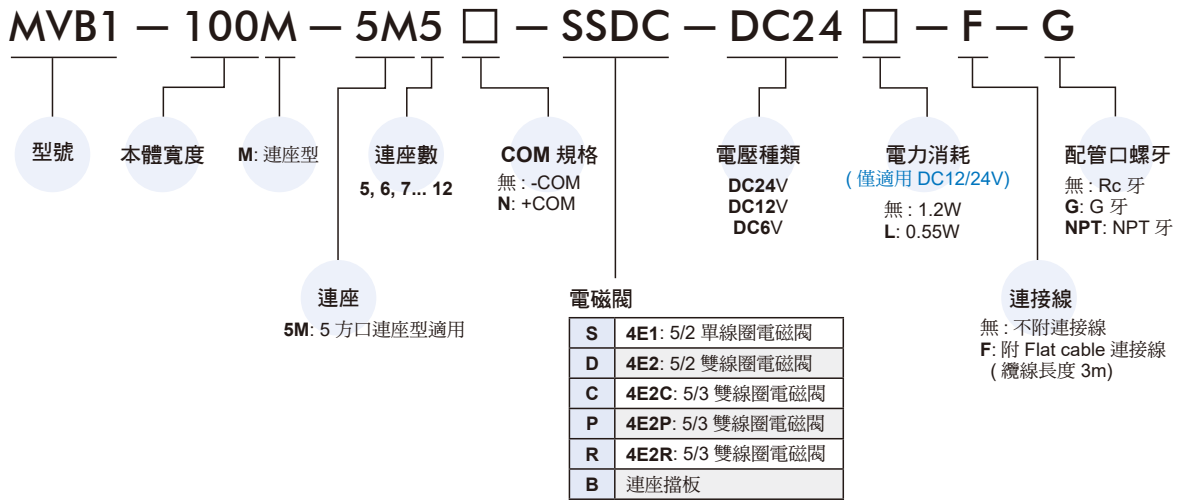

* 依序由 Flat cable 端開始組裝。

電路板套件 + 連座 / 訂購代號

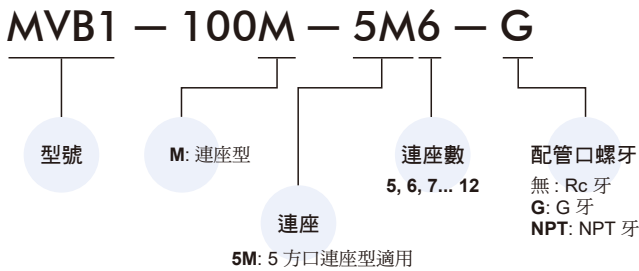

防塵蓋 / 訂購代號

* 與 MVB-100 系列共用配件。

MVB — 100 — P

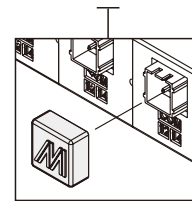

連接線 / 訂購代號

MVB1 — 100 — F

Flat cable
連接線

MVB1-100 外觀尺寸

多元連接系統 (搭配 FLAT CABLE)



MVB1-100M-5M*

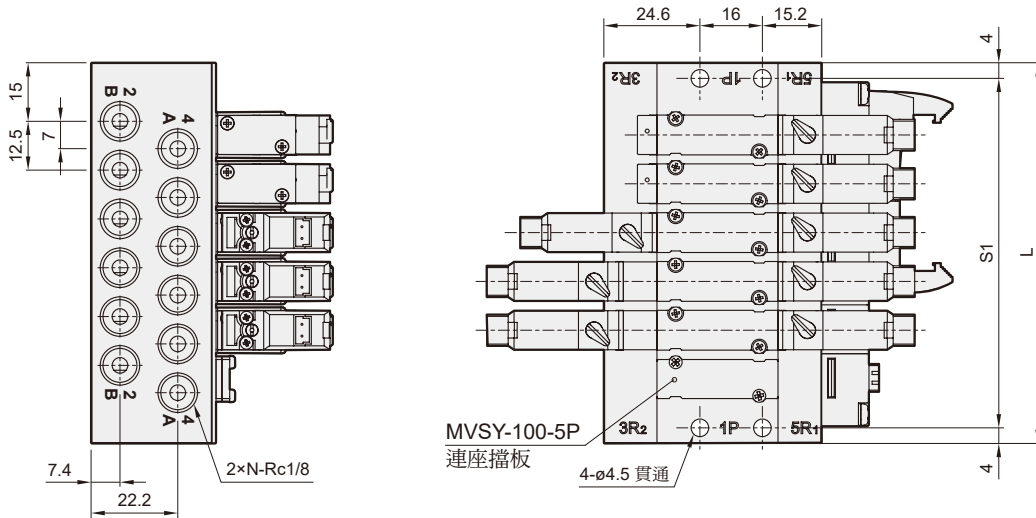

連座數 (N)	L	S1
5	85	77
6	97.5	89.5
7	110	102
8	122.5	114.5
9	135	127
10	147.5	139.5
11	160	152
12	172.5	164.5

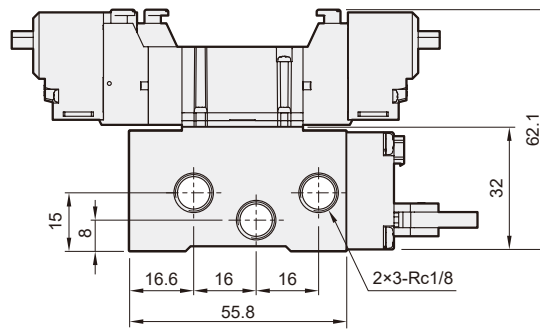

MVB1-100 配線

多元連接系統 (搭配 FLAT CABLE)



導線 / 訂購代號 * MVB1-100 與 MVB-100 系列共用配件。

MVB - 100 - □ - WDE1

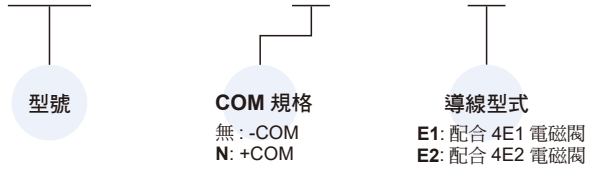

26 PIN 配線

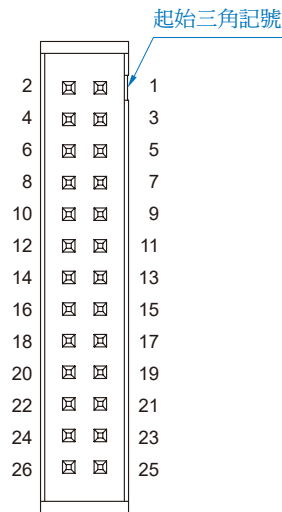
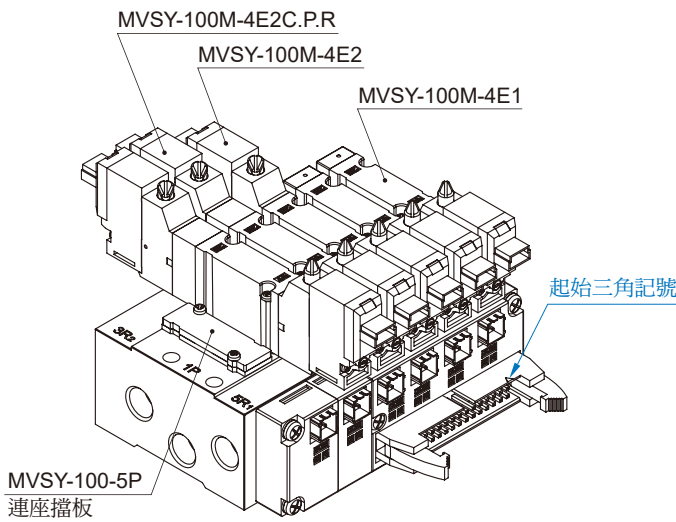

針腳 No.	線圈端子 No.	極性	
		-COM	+COM
1	D-01	+	-
2	D-02	+	-
3	D-03	+	-
4	D-04	+	-
5	D-05	+	-
6	D-06	+	-
7	D-07	+	-
8	D-08	+	-
9	D-09	+	-
10	D-10	+	-
11	D-11	+	-
12	D-12	+	-
13	D-13	+	-
14	D-14	+	-
15	D-15	+	-
16	D-16	+	-
17	D-17	+	-
18	D-18	+	-
19	D-19	+	-
20	D-20	+	-
21	D-21	+	-
22	D-22	+	-
23	D-23	+	-
24	D-24	+	-
25	COM	-	+
26	COM	-	+

MVB-100-WDE1

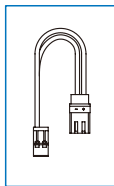

MVB-100-WDE2

